

Dab Rite™

Digital IR Thermometer

USER GUIDE

Table of Contents

Introduction	1
Meet The Dab Rite™	3
Before You Start	4
Using The Dab Rite™	5
Display Screen & Icons	6
Setting The Temperature	7
Light Alert	8
Sound Alert	9
Banger Type	10
Led Guide	11
Battery Life And Charging	12
Sensor Placement & Usage	13
Suggested Temperatures	14
Limited Warranty Information	15
Stay In Touch	17

Para descargar estas instrucciones en español, visite nuestro sitio web en DabRite.com/userguide

Para baixar essas instruções em português, visite nosso site em DabRite.com/userguide

Um diese Anleitung auf Deutsch herunterzuladen, besuchen Sie bitte unsere Website unter DabRite.com/userguide

 **WARNING:**

Store between 50°F to 104°F. Keep away from moisture. Do not leave outside. Do not drop. Keep out of reach of children.

Thank you!

Thank you for purchasing a Dab Rite™ Digital IR Thermometer!

We know and understand the ritual of dabbing and set out to create a new product that not only fits aesthetically with your rigs, mats and other fine accessories, but actually provides accurate temperature readings in order to take the perfect dab.

Utilizing high grade industrial components and custom programming, the Dab Rite™ will alert you when the temperature you set to take your dab is reached so you no longer have to worry about reheating your banger or taking a dab that is too hot. Say goodbye to chazzed bangers and say hello to proper dabs.

Once you Dab Rite™, you'll never dab wrong again.

MEET THE DAB RITE™

- Store between 50°F to 104°F
- Keep away from moisture
- Do not leave outside
- Do not drop
- Keep out of reach of children

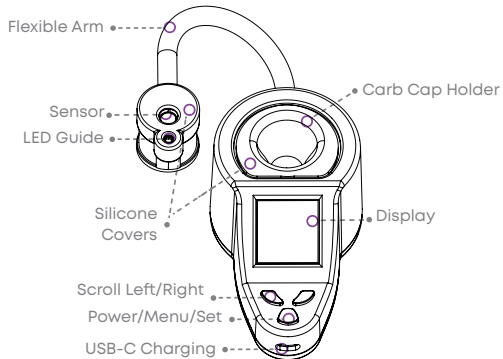

BEFORE YOU START



1-2 Hours

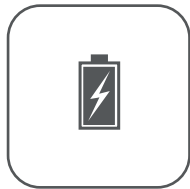

Charge your Dab Rite™ for 1-2 hours prior to first use

USING THE DAB RITE™

POWERING ON, OFF & AUTO SHUT OFF:

To power on your Dab Rite™, press and hold the power button down for one second until the screen illuminates.

To power off, press and hold the power button down for three seconds.

The Dab Rite™ will automatically turn off if it is left on and unused for five minutes.

DISPLAY SCREEN & ICONS



Battery Level Indicator



Light Alert Indicator



Sound Alert Indicator



LED Guide Indicator

615°F

Temperature Reading & Degree Scale

QUARTZ

Banger Type

SETTING THE TEMPERATURE



The Dab Rite's™ main feature is alerting you when your desired temperature is reached.

To set the temperature, press the 'menu' button once until you see the screen to the left. From here, use the left and right buttons to choose your temperature.

Once selected, press the menu/set button and use the left and right buttons to choose the temperature scale of Fahrenheit (F) or Celsius (C).

Press the menu button again to move onto the next screen.

LIGHT ALERT



When the Light Alert is on, the icon will appear on the display. When the set temperature is reached, the screen will flash for three seconds to let you know it is time to dab.

To set the Light Alert, scroll to the screen shown to the left after setting your temperature. Using the left and right buttons, turn the Light Alert on or off.

Press the menu button again to move onto the next screen.

SOUND ALERT



When the Sound Alert is on, the icon will appear on the display. When the set temperature is reached, the unit will ding for three seconds to let you know it is time to dab. When both are on, both icons appear and the unit will flash and ding simultaneously.

To set the Sound Alert, scroll to the screen shown to the left after setting your Light Alert. Using the left and right buttons, turn the Sound Alert on or off.

Press the menu button again to move onto the next screen.

BANGER TYPE



The Dab Rite™ has built-in emissivity settings that have been calibrated to quartz and opaque quartz bangers so it's easy to switch between banger types.

To set the Banger Type, scroll to the screen shown to the left after setting your Sound Alert. Using the left and right buttons, choose between quartz and opaque quartz.

Press the menu button again to exit to the main display screen.

LED GUIDE



The Dab Rite's™ sensor is equipped with an LED guide that makes it easy to know if your sensor is aligned with your banger.

To turn the guide on and off, triple click the 'right' button.

When the guide is on, the LED beam icon shown to the left will be displayed on the screen.

BATTERY LIFE AND CHARGING

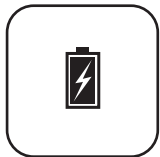

The Dab Rite™ comes with a rechargeable Lithium Ion battery and has a battery icon in the upper left of the display that shows the battery's life.

We recommend charging the device for 1-2 hours prior to the first use and again when it drops below 25%.

Plug the provided USB-C cable into the charging port to charge the unit. When the Dab Rite™ is on the battery icon will display the charge in the upper left. When the unit is powered off and charging, the charging icon will appear large on the screen as shown to the left.

 Dispose of battery according to local regulations

SENSOR PLACEMENT & USAGE

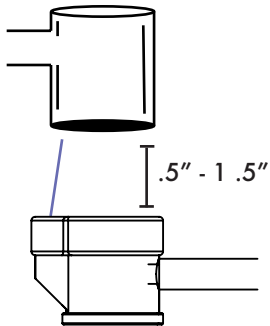

The Dab Rite™ sensor is made to measure high heat and will only display temperature ranges between 200°F and 800°F. Any temperature above or below those will read as “Low” or “Too Hot.”

To use, line the sensor up with the bottom of your heated banger. When the LED beam guide is on, the beam should align with the edge of your banger so the sensor is centered as shown to the left.

The ideal range for the sensor is between .5” and 1.5” away from the bottom of the banger.

Use the flexible arm to adjust the height and position of the sensor. The silicone cover protects the sensor.

SUGGESTED TEMPERATURES

Different concentrates and the compounds found in them all vary when it comes to vaporizing temperatures. We recommend the following as a starting point, but encourage you to get your unit dialed in to your specific needs. The following is just a guide and will vary from person to person.

Ice Water Hash: 450°F to 550°F

Live Hash Rosin: 530°F to 580°F

Live Resin Badder: 540°F to 590°F

Live Resin Sauce/Diamonds: 550°F to 600°F

LIMITED WARRANTY INFORMATION

SoCal Dab Tools warrants the original purchaser of its products, when subjected to ordinary and intended use, will be free of defects of material and workmanship for a period of six (6) months after your purchase.

All warranty claims must be accompanied by a proof of purchase. Dab Rites™ are tamper evident - opening your unit for any reason will void your warranty.

If you experience a problem with your product(s) and desire to have us repair or replace it, please contact us at hello@dabrite.com. All unauthorized returns will be refused for delivery. We are not responsible for items sent to us that are not in compliance with the terms of this warranty.

For the most current and up to date warranty information, please visit our website at www.DabRite.com/warranty.

Please Note: This device is not intended for human or animal use and should not be used to take temperatures of anything other than a banger. Dispose of unit properly as it contains a Lithium Ion battery.

This device complies with part 15 of the FCC Rules. Operation is subject to the following two conditions: (1) This device may not cause harmful interference, and (2) this device must accept any interference received, including interference that may cause undesired operation. This device complies with part 18 of the FCC Rules.



STAY IN TOUCH

We want to hear from you so we can continue to improve the experience of dabbing. Feel free to send us an e-mail at hello@dabrite.com and leave us some feedback.

Also, be sure to follow us on Instagram @TheDabRite and tag us in all your photos, videos and stories to be featured on our page.

Thank you for choosing to Dab Rite™ - you'll never dab wrong again!

The Dab Rite™ was designed by SoCal Dab Tools Inc. in the USA.
Assembled in China.

Table des Matières

Introduction	1
Consignes De Précautions Du Dab Rite™	3
Avant De Commencer	4
Utilisation Du Dab Rite™	5
Écran D'affichage Et Les Icons.....	6
Réglage De La Température.....	7
Alerte Lumineuse.....	8
Alerte Sonore.....	9
Le Type De Banger	10
Guide De Faisceau Led.....	11
La Durée De La Batterie Et Son Chargement	12
Emplacement Du Capteur Et L'usage	13
Températures Suggérées	14
Informations Sur La Garantie Limitée	15
Rester En Contact	17

Para descargar estas instrucciones en español, visite nuestro sitio web en DabRite.com/userguide

Para baixar essas instruções em português, visite nosso site em DabRite.com/userguide

Um diese Anleitung auf Deutsch herunterzuladen, besuchen Sie bitte unsere Website unter DabRite.com/userguide

 **WARNING:**

Conserver entre 10 °C et 40 °C.
Tenir à l'abri de l'humidité. Ne laissez pas dehors. N'y échappez pas. Garder hors de la portée des enfants.

Merci!

Merci d'avoir acheté un Dab Rite™ Digital IR Thermomètre!

Nous connaissons et comprenons le rituel de faire des dabs ainsi nous avons créé un nouveau produit. Ce produit va non seulement matcher esthétiquement avec vos rigs, vos dabs mats et tous autres accessoires, mais il va également procurer la température de façon précise de façon à prendre le parfait dab, et ce à chaque fois.

Ce produit est fait de composantes industrielles de haute qualité et vient avec des programmes personnalisés. Le Dab Rite™ va vous alerter lorsque la température que vous avez définie pour faire vos dabs est atteinte. Ainsi, vous n'avez plus à vous soucier de réchauffer de nouveau votre banger et vous n'avez plus de risque d'y aller trop chaud. Dites au revoir au quartz pétrifié (chazz) et dites bonjour à la perfection.

Une fois que tu utilises le Dab Rite™, tu ne daberas plus jamais de la mauvaise façon!

CONSIGNES DE PRÉCAUTIONS DU DAB RITE™

- Stocker entre 10 °C et 40 °C
- Garder loin de l'humidité
- Ne pas laisser en dehors
- Ne pas l'échapper
- Garder hors de la portée des enfants

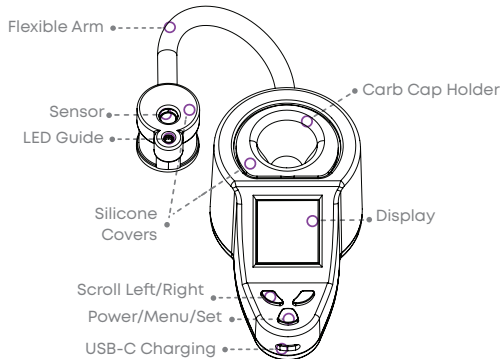

AVANT DE COMMENCER



1 à 2 Heures

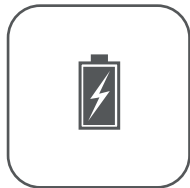

Il est bien important de charger votre Dab Rite™ 1 à 2 heures avant la première utilisation

UTILISATION DU DAB RITE™

MARCHE/ARRÊT & FERMETURE AUTOMATIQUE:

Pour allumer l'appareil, pesez et maintenez le bouton Power pendant une seconde jusqu'à ce que vous voyiez l'écran s'illuminer.

Pour fermer l'appareil, pesez et maintenez le bouton Power pendant 3 secondes.

Le Dab Rite™ va automatiquement s'éteindre s'il est laissé ouvert et non utilisé pendant 5 minutes.

ÉCRAN D'AFFICHAGE ET LES ICONS



Le Niveau de Batterie



Indicateur D'alerte Lumineuse



Indicateur D'alerte Sonore



Indicateur de Guide LED

615°

Affichage de la Température

QUARTZ

Type de Quartz

RÉGLAGE DE LA TEMPÉRATURE



La caractéristique principale du Dab Rite™ est qu'il vous alerte lorsque la température désirée est acquise.

Pour régler la température, pesez sur le bouton menu 1 fois jusqu'à tant que vous voyiez l'écran de la gauche. Ensuite, utilisez le bouton gauche et droit afin de choisir la température désirée.

Une fois que vous avez sélectionné, pesez sur le bouton menu et utilisez les boutons gauche et droite pour choisir votre échelle de température entre le Fahrenheit (F) ou le Celsius (C).

Pesez de nouveau sur le bouton menu par la suite pour pouvoir revenir au prochain écran.

ALERTE LUMINEUSE



Lorsque la lumière d'alerte est allumée, l'icône va apparaître sur l'écran. Lorsque la température programmée est atteinte, l'écran va flasher pendant 3 secondes pour vous laisser savoir qu'il est tant d'y aller.

Pour programmer la lumière d'alerte, allez vers la page montrée à votre gauche après avoir programmé votre température. Utiliser le bouton de gauche et de droite pour éteindre ou allumer la lumière d'alerte.

Pesez sur le bouton menu encore pour pouvoir se déplacer à l'écran suivante.

ALERTE SONORE



Lorsque l'alerte de son est ouverte, l'icône va s'afficher sur l'écran. Lorsque la température est atteinte, l'appareil va sonner pour vous laisser savoir qu'il est temps de daber. Lorsque les deux sont allumés, les deux vont apparaître sur l'écran et l'appareil va flasher ainsi que sonner simultanément.

Pour mettre l'alerte sonore, il faut naviguer l'écran vers la gauche après le réglage de la lumière. Il faut utiliser le bouton de droite et de gauche afin de mettre en marche ou en arrêt l'alerte.

Pesez sur le bouton menu encore pour pouvoir se déplacer à l'écran suivante.

LE TYPE DE BANGER

BANGER TYPE

QUARTZ

Le Dab Rite™ a des paramètres d'émissivité intégrés qui ont été calibrés pour les bangers réguliers et les bangers opaques, donc facile à échanger d'un à l'autre.

Pour régler le type de banger utilisé, faire défiler l'écran vers la gauche après les paramètres d'alerte sonore. Utiliser le bouton de gauche et de droite afin de choisir entre le quartz et le quartz opaque.

Peser sur le bouton menu encore pour quitter les paramètres.

GUIDE DE FAISCEAU LED



Le Dab Rite™ est équipé d'un guide de faisceaux LED qui permet de savoir si votre capteur est en ligné avec votre banger.

Pour mettre la devise en arrêt ou en marche, cliquer 3 fois sur le bouton de droite (right).

Lorsque le guide est ouvert, l'émoticône LED va être observable à la gauche de l'écran.

LA DURÉE DE LA BATTERIE ET SON CHARGEMENT

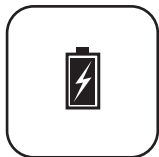

Le Dab Rite™ vient avec une batterie rechargeable en lithium Ion. Il est possible voir la durée de la batterie à l'aide de l'émoticône de la batterie dans le coin supérieur gauche.

Nous recommandons de charger la batterie une à deux heures avant la première utilisation ainsi que de la charger dès qu'elle a 25 % et moins.

Connectez votre appareil à un câble UBS-C dans la base. Lorsque le Dab Rite™ est allumé, l'icône de la batterie affiche la charge dans le coin supérieur gauche. Lorsque l'appareil est en arrêt et qu'il charge, l'émoticône sera plus large dans l'écran, démontrer à la gauche.

 Jeter la batterie conformément aux réglementations locales

EMPLACEMENT DU CAPTEUR ET L'USAGE

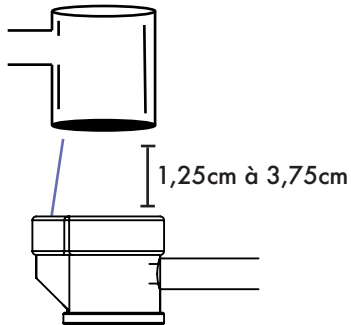

Le Dab Rite™ sensor est fait de façon qu'il mesure la haute température entre 93 C et 426 C. Les températures plus élevées seront écrites comme étant trop chaudes (too hot) ou froides (low).

Pour l'utiliser, enlignez le sensor avec le bas de votre banger. Lorsque le faisceau guide D.E.L. est allumé, le faisceau va permettre d'aligner votre sensor de façon à être au centre du banger.

La distance idéale afin d'avoir une température exacte est de 1,25 à 3,75 centimètres entre le capteur et le banger.

Utiliser le col flexible afin d'ajuster la position et la hauteur du capteur. Le couvercle en silicone protège le capteur.

TEMPÉRATURES SUGGÉRÉES

Différentes températures vont être suggérées selon quel type de concentré il s'agit. Pour ce qui est de la température idéale pour la vaporisation, nous recommandons de suivre ces nombres comme guide de débutant. On vous encourage de faire le teste et de trouver votre température idéale selon vos besoins spécifiques. Ainsi, cela est juste un guide et ça peut varier d'une personne à l'autre selon les préférences.

Ice Water Hash: 232°C to 288°C

Live Hash Rosin: 276°C to 304°C

Live Resin Badder: 282°C to 310°C

Live Resin Sauce/Diamonds: 288°C to 315°C

INFORMATIONS SUR LA GARANTIE LIMITÉE

SoCal Dab Tools garanti à l'acheteur original du produit, lorsqu'il est soumis à une utilisation ordinaire et prévue, sera exempt de tout défaut de matériau et de fabrication pendant une période de six mois après votre achat.

La batterie sera exempte de défauts de matériaux et de fabrication pendant une période de 180 jours. Toutes les demandes de garantie doivent être accompagnées d'une preuve d'achat. Les Dab Rite™ sont inviolables — l'ouverture de votre appareil pour quelque raison que c'est annulera votre garantie.

Si vous rencontrez un problème avec vos produits et souhaitez que nous les réparions ou que nous les remplaçons, veuillez nous contacter à hello@dabrite.com. Tous les retours non autorisés seront refusés pour livraison. Nous ne sommes pas responsables des articles qui nous sont envoyés et qui ne sont pas conformes aux termes de cette garantie.

Pour obtenir les informations les plus récentes sous la garantie, veuillez consulter notre site web à l'adresse suivante : www.DabRite.com/warranty.

Prendre note : cet appareil n'est pas destiné à un usage humain ou animal et ne doit pas être utilisé pour prendre des températures autres que celles d'un banger. Éliminez l'appareil correctement, car il contient une batterie lithium-ion.

Cet appareil est conforme à la partie 15 des règles de la FCC. Son fonctionnement est soumis aux deux conditions suivantes: (1) Cet appareil ne doit pas provoquer d'interférences nuisibles, et (2) cet appareil doit accepter toute interférence reçue, y compris les interférences pouvant entraîner un fonctionnement indésirable. Cet appareil est conforme à la partie 18 des règles de la FCC.



RESTER EN CONTACT

Nous voulons avoir de vos nouvelles afin que nous puissions continuer à améliorer l'expérience de faire des dabs. N'hésitez pas à nous envoyer un courriel à hello@dabrite.com et à nous laisser quelques commentaires.

Assurez-vous également de nous suivre sur Instagram [@thedabrite](https://www.instagram.com/thedabrite) et de nous taguer dans toutes vos photos, vidéos et vos story pour être affiché sur notre page.

Merci d'avoir choisi Dab Rite™, vous ne vous tromperez plus jamais de température pour votre dab!

Le Dab Rite™ a été conçu par SoCal Dab Tools Inc. aux États-Unis, assemblé en Chine.

DabRite.com

DabRite.com

2020